

GEÏSOLEERDE PANELEN JI THERMOROOF 40 POLYCARBONATE 45-333-1000

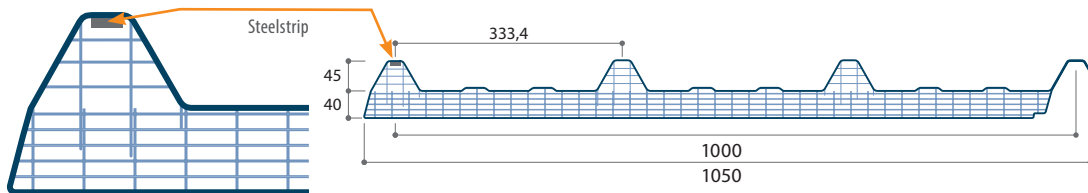

NIEUW!

Beschermkap overlap (over de volledige overlapping te plaatsen)

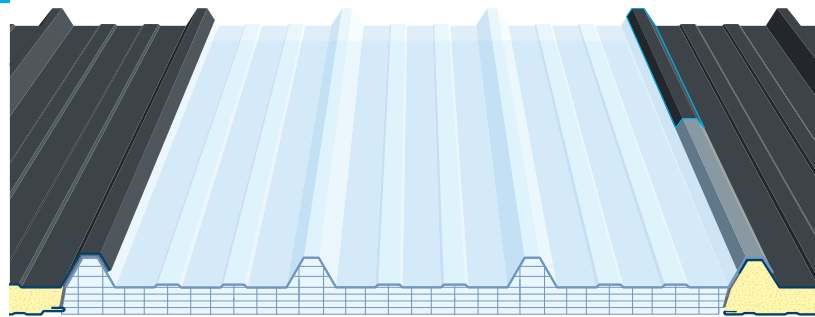
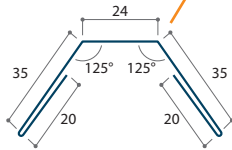

TOEPASSING

Lichtdoorlatende meerwandige plaat

STANDAARDUITVOERING

	DIKTE
JI 45-333-1000	40 mm



OPMERKINGEN

Brandklasse: M2 (B - s2,d0)	
U-waarde: 0,95 W/m ² .K	
Soft body impact: 1200 J	Mits montage Steelstrip
Maximale overspanning: 1,50 m	De diameter van de in de polycarbonaat geboorde gaten moet 5 mm groter zijn dan de diameter van de bevestigingsschroeven.
Palletkost	0 - ≤ 3000 mm
Palletkost	> 3000 mm - ≤ 6000 mm
Palletkost	> 6000 mm - ≤ 9000 mm
Palletkost	> 9000 mm - ≤ 13600 mm

Op aanvraag: technische montagetekeningen voor de JI Thermorooft Polycarbonate in combinatie met de geïsoleerde panelen.

VOORDELEN

- Transparantie: 55% volgens ASTM D1003
- Extreme weerstand tegen hagel: Ø 20 mm, V > 21m/s
- Goede thermische isolatie volgens EN ISO 12567-1
- Combineerbaar met het JI Eco PIR (JI 33-250-1000), JI Roof Plus paneel (JI 45-333-1000), JI Roof PIR (JI 45-333-1000) en de JI Vulcasteel Roof (JI 37-250-1000)
- Transparantie gedurende 10 jaar gegarandeerd

JI THERMOROOF 40 POLYCARBONATE 45-333-1000

TOEBEHOREN

ALU-BUTYLBAND

In combinatie met Plastisol HPS dient een koudklevende alu-butylband gebruikt te worden om geen rechtstreeks contact te hebben tussen de polycarbonaat en de plastisol HPS-coating.

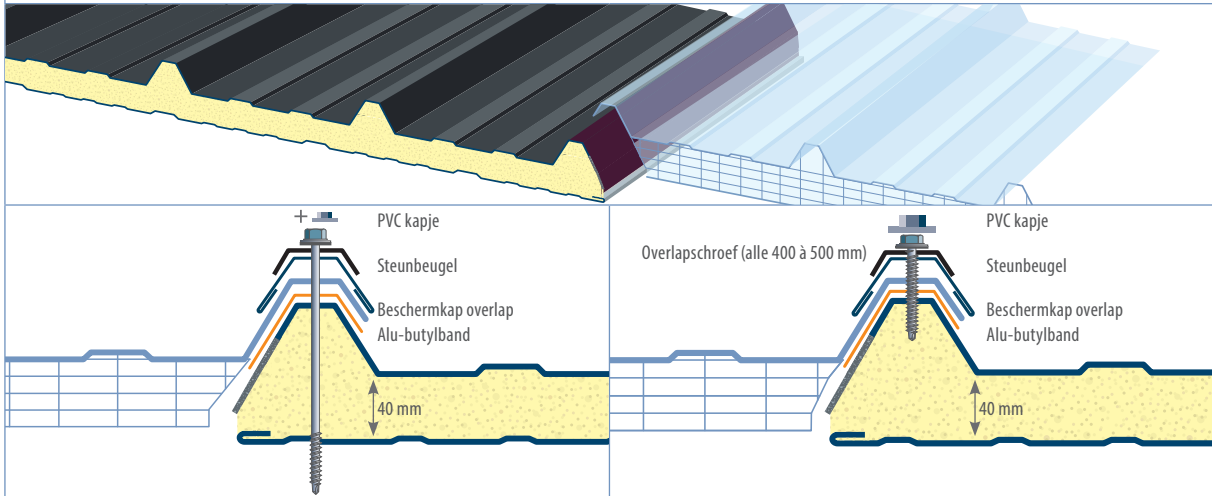

AFSTANDHOUDER

De afstandhouder wordt tussen de lichtstraat en de dakgording aangebracht. Op die manier wordt de combinatie met sandwichpanelen van andere diktes mogelijk.

- Voor het JI Eco PIR paneel van 60 en 100 mm
- Voor het JI Roof Plus paneel 60 en 100 mm
- Voor het JI Roof PIR paneel 60/80/100/120 en 150 mm
- Voor JI Vulcasteel Roof

EINDKAPPEN

Beide zijden van de lichtstraat worden dichtgemaakt met een eindkap in PVC, voorzien van een klein gootje om condenswater af te voeren. De eindkappen worden gemonteerd met de kit voor JI Thermoroof Polycarbonate aan beide uiteinden. **Geen kit in de eindkap!** De eindkappen monteren, nadien afkitten, enkel met kit voor JI Thermoroof Polycarbonate. Montage zie tube kit JI Thermoroof Polycarbonate

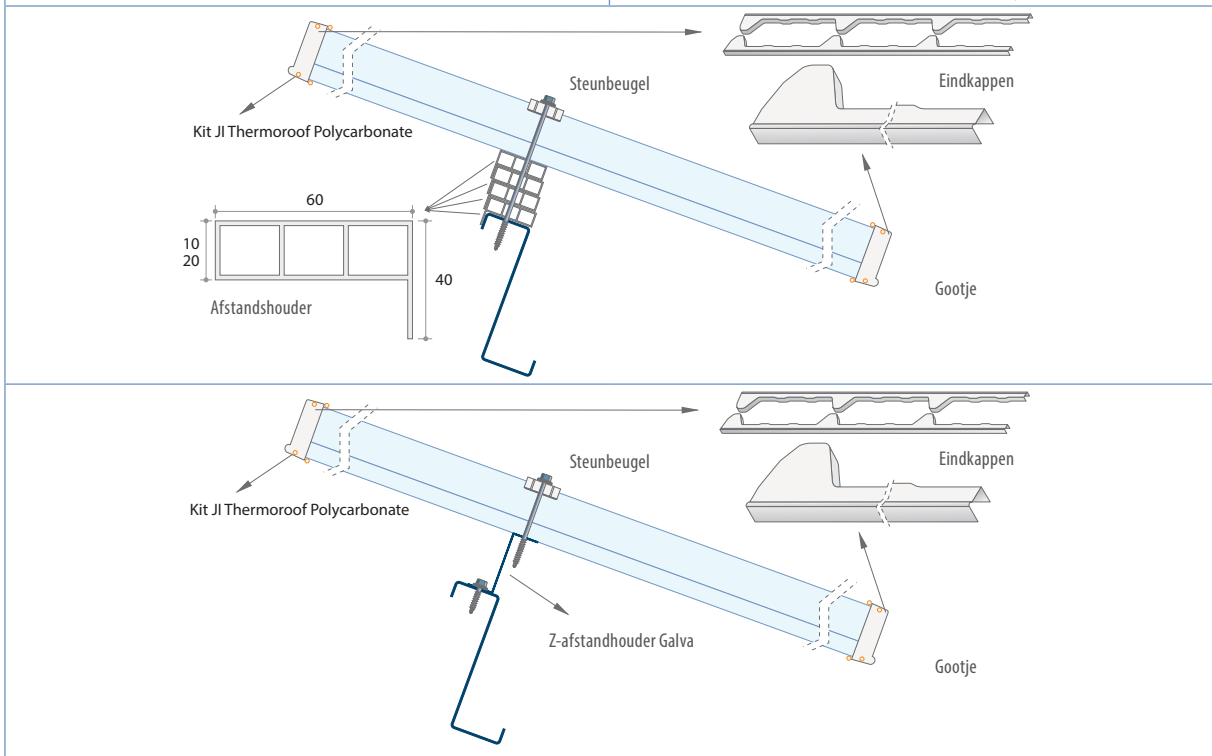

MONTAGE

JI Thermoroof Polycarbonate bij JI Eco PIR en JI Vulcasteel Roof: montage van nok tot goot. JI Thermoroof Polycarbonate bij JI Roof PIR / JI Roof Plus: montage van nok tot goot of montage vanuit nok met geïsoleerd dakpaneel en aansluitend tot goot met JI Thermoroof Polycarbonate.

GEÏSOLEERDE PANELEN JI THERMOROOF TOEBEHOREN

IN VOORRAAD		STOCKLENGTES		
Ji Thermoroof 20 Polycarbonate 45-333-1000		2m60, 3m10, 3m60, 4m10, 4m60, 5m10, 5m60, 6m10, 6m60, 7m10, 7m60, 8m10, 8m60, 9m10, 9m60, 10m10, 10m60, 11m10, 11m60, 12m10, 12m60, 13m10, 13m60		
Ji Thermoroof 40 Polycarbonate 45-333-1000				
Ji Thermoroof 30 Polycarbonate 33-250-1000				
Ji Thermoroof		20Polycarb. 45-333-1000	40Polycarb. 45-333-1000	30Polycarb. 33-250-1000
Set eindkappen 20 mm	Wit PVC, 2 st/set	x		
Set eindkappen 30 mm	Wit PVC, 2 st/set			x
Set eindkappen 40 mm	Wit PVC, 2 st/set		x	
Afstandhouder 10 mm	Wit PVC, lengte 975 mm			x
Afstandhouder 20 mm	Wit PVC, lengte 975 mm	x	x	x
Z-afstandhouder 30/30/30 - 1,5	lengte 950 mm Galva			x
Z-afstandhouder 40/40/40 - 1,5	lengte 950 mm Galva	x	x	
Z-afstandhouder 40/60/40 - 1,5	lengte 950 mm Galva	x	x	
Z-afstandhouder 40/70/40 - 1,5	lengte 950 mm Galva			x
Z-afstandhouder 40/80/40 - 1,5	lengte 950 mm Galva	x	x	
Z-afstandhouder 40/110/40 - 1,5	lengte 950 mm Galva	x	x	
Beschermkap overlap Ji Thermoroof Beschikbaar in kleuren RAL 7016, RAL 8012, RAL 8019	lengte 4000 mm*	x	x	x
Kit voor Ji Thermoroof 310 ml	1 tube/plaat	x	x	x
Alu/Butylband voor HPS Plastisol	100 mm breed, 10 m/rol	x	x	x

Z-AFSTANDHOUDER A/B/A - 1,5, LENGTE 950 MM GALVA

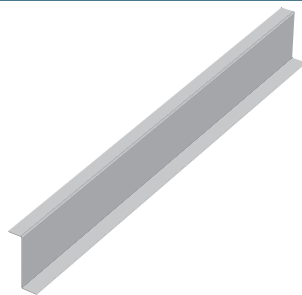
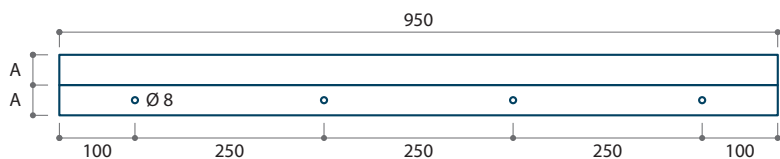

BESCHERMKAP OVERLAP JI THERMOROOF, LENGTE 4000 MM*

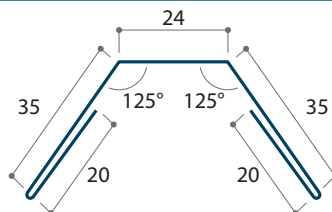

* RAL 8012, RAL 8019, RAL 7016 - in overeenstemming met dak kleur